



## ***РЪКОВОДСТВО НА ПОТРЕБИТЕЛЯ***

Прочетете ръководството внимателно и се уверете, че сте разбрали напълно неговото съдържание, преди да включите това устройство за първи път.

***Български***

### Важна забележка

Параграфи, започващи със символа , показват важни инструкции, съвети или условия за следните настройки.

 **За вашата собствена безопасност и за да работи оптимално вашия телевизор, прочетете инструкциите за безопасност, преди да извършите инсталацията.**

Съвместимостта с продукти, софтуер и услуги от трета страна не е гарантирана. Не може да ни бъде търсена отговорност за щети или загуби, претърпени по време на работа, използване или свързване с несъвместими устройства или приложения.

Записването и възпроизвеждането на съдържание на това или друго устройство може да изисква разрешение от притежателя на авторските права или други подобни права в това съдържание. Ваша отговорност е да гарантирате, че използването на това или друго устройство е в съответствие с приложимите закони за авторското право във вашата страна. Консултирайте се с това законодателство за повече информация относно съответните закони и разпоредби или се свържете със собственика на правата върху съдържанието, което искате да запишете или възпроизведете.

**Прочетете тези инструкции**

**Следвайте всички инструкции**

**Обърнете внимание на всички предупреждения**



**Запазете тези инструкции**

Всички права запазени.



### Указания за безопасност

За да осигурите безопасна и правилна употреба на този продукт, винаги спазвайте следните предпазни мерки, за да избегнете опасни ситуации и повреда на устройството:

	<b>ВНИМАНИЕ</b> ОПАСНОСТ ОТ ТОКОВ УДАР НЕ ОТВАРЯЙТЕ!	
<b>ВНИМАНИЕ:</b> ЗА ДА СЕ НАМАЛИ РИСКА ОТ ТОКОВ УДАР. НЕ ПОПРАВЯЙТЕ ТЕЛЕВИЗОРА САМИ. НЕ ПРЕМАХВАЙТЕ КАПАКА (ИЛИ ГЪРБА). КОНСУЛТИРАЙТЕ СЕ С ПОДДРЪЖКАТА НА КВАЛИФИЦИРАН ПЕРСОНАЛ ЗА ОБСЛУЖВАНЕ.		



Светкавицата със символ на стрелка в равностранен триъгълник е предназначена да предупреди потребителя за наличието на неизолирано опасно напрежение в корпуса на продукта, което може да бъде достатъчно голямо, за да представлява риск от токов удар.



Удивителният знак в равностранен триъгълник е предназначен да предупреди потребителя за наличието на важни инструкции за работа и поддръжка, фигуриращи в инструкциите, приложения устройството.



АС напрежение: Този символ показва, че номиналното напрежение е маркирано със символа АС напрежение.



Продукт от клас II: Този символ показва, че не се изисква безопасно свързване на защитно заземяване.

### Предназначение и условия за употреба на този телевизор

Този телевизор е предназначен за възпроизвеждане на видео и аудио сигнали, поставен на маса или на стена, в домашна или офис среда. Не трябва да се използва в помещения с висока влажност или висока концентрация на прах. Гаранцията е валидна само при употреба, в средата и предназначението, обозначени от производителя.



#### ПРЕДУПРЕЖДЕНИЕ

**Високата влажност и концентрацията на прах могат да повишат риска от токов удар в устройството. За да намалите рисковете от пожар или токов удар:**

- Не излагайте устройството на дъжд, влага, капки или пръски вода и не поставяйте предмети, пълни с течности, като вази, чаши и други, над и върху устройството, над и върху устройството.
- Не докосвайте телевизора с мокри ръце.
- Не монтирайте телевизора в близост до климатик, винги дръжте настрана от свещи или други открити пламаци.

Ако телевизорът се премести от студена в топла среда, трябва да го изключите поне за един час, за да предотвратите кондензация на влага. Ако се използва на открито, трябва да бъде защитен от влага.

Ако забележите нещо необичайно, незабавно извадете щепсела.

В случай на пожар, за предпочитане използвайте CO<sub>2</sub> газ или пожарогасител на прахова основа. Ако такива пожарогасители са недостъпни, опитайте се да изолирате електрозахранването, преди да използвате воден пожарогасител.

#### ПРЕДУПРЕЖДЕНИЕ

Телевизорът може да падне и да причини сериозни телесни наранявания или смърт. Много наранявания, особено за деца, могат да бъдат предотвратени, като се вземат елементарни предпазни мерки, като:

- ВИНАГИ използвайте шкафове или стойки или методи за монтаж, препоръчани от производителя на телевизора.
- ВИНАГИ използвайте само мебели, които могат безопасно да издържат теглото на телевизора.
- ВИНАГИ проверявайте дали телевизора не се подава от ръба на носещата го мебел.
- ВИНАГИ обяснявайте на децата за възможните опасности при катерене върху мебелите за достигане на телевизора или неговите бутони.
- ВИНАГИ прокаравайте проводниците и кабелите, свързани към вашия телевизор, така че да не могат да препъват, да се изтеглят или да се хващат.
- НИКОГА не поставяйте телевизора на нестабилно място.
- НИКОГА не поставяйте телевизора върху високи мебели (например шкафове или библиотеки), без да закрепите както мебелите, така и телевизора към подходяща опора.
- НИКОГА не поставяйте телевизора върху кърпа или други материали, които могат да се поставят между телевизора и носещата го мебел.
- НИКОГА не поставяйте предмети като играчки и дистанционни управления върху телевизора или на мебелите върху които е поставен телевизора, тъй като те могат да изкушат децата да се покатерят.

Ако вашият телевизор е задържан или преместван, същите предпазни мерки трябва да бъдат спазени.

### ■ Преместване/Транспорт

Преди да преместите този телевизор, изключете всички кабели и се движете само във вертикално положение. Хванете устройството отгоре и отдолу за рамките.

- Не упражнявайте натиск върху предния панел на телевизора. За транспортирането на по-големи телевизори могат да са необходими двама или повече души.

Ако трябва за кратко да сложите телевизора в легнало положение, поставете устройството, така че цялата предна повърхност да е положена върху мек материал.

LED екранът е направен от стъкло и може да се счупи, ако не се третира правилно. Винаги носете гумени ръкавици, когато носите устройството. Ако LED екран е повреден, могат да изтекат течни кристали. В случай на контакт с кожата, незабавно изплакнете обилно с вода.

### ■ Захранване

Неправилните напрежения могат да повредят телевизора. Свързвайте това устройство към източници на захранване с правилното напрежение и честота на тока, което е посочено на табелката с технически данни, като използвате предоставения захранващ кабел.

Щепселът трябва да бъде лесно достъпен, така че устройството да може да бъде изключвано по всяко време. Устройството е включено дори ако е в режим на готовност, докато е свързано към електрически контакт.

Препоръчва се това устройство да се постави на отделна верига.

- Не претоварвайте гнездата, като свържете твърде много устройства към един и същи контакт. Претоварените контакти, удължителните кабели и др. Са опасни и могат да доведат до токов удар и пожар.

След изключване на устройството, изчакайте 5 секунди преди да го включите отново. Честите промени в захранването в кратки интервали от време могат да доведат до проблеми в телевизора.

### ■ Щепсел и захранващ кабел

- Не докосвайте щепсела с мокри ръце
- Не поставяйте тежки предмети върху захранващия кабел. Прекарайте кабела така, че да не се огъва или да има контакти с остри ръбове, да се настъпва или да се излага на химикали. Захранващ кабел с повредена изолация може да причини токов удар и пожар.
- Издърпвайте щепсела, НЕ кабела, когато го изключвате от захранването. Кабелът може да се повреди и да причини късо съединение, ако бъде издърпан.
- Не поставяйте захранващия кабел близо до обект с висока температура.
- Не премествайте телевизора, когато захранващия кабел, е свързан към контакта.
- Не използвайте повреден или разхлабен захранващ кабел, или повреден контакт.
- Не използвайте захранващи кабели, различни от захранващите кабели, доставени с това устройство.
- ЩЕПСЕЛЪТ на захранващия кабел се използва като устройство за изключване от напрежение, затова устройството за изключване и електрическият контакт трябва да бъдат лесно достъпни.

### ■ Инсталация

Проверете дали мястото, за поставяне на телевизора трябва да понесе неговото тегло. Поставете върху равна, твърда и хоризонтална повърхност. Уверете се, че уредът не стои на ръба на плоскости, когато е поставен в или на мебели. Ако го поставите на количка, внимавайте да не я преместите, за да предотвратите събаряне на устройството.

- Поставете устройството в нормално, изправено хоризонтално положение. Никога не трябва да се използва вертикално, легнало или висящо от тавана.
- Поставете устройството на място, където не е изложено на пряка слънчева светлина или други източници на топлина.

Когато прикрепите телевизора към стена, следвайте инструкциите, приложени към стенния монтаж. Уверете се, че не инсталирате телевизора, като опъвате кабелите за захранване и сигнал, разположени на гърба на телевизора.

### ■ Вентилация на въздуха и високи температури

Инсталирайте TV само когато има достатъчна вентилация и осигурете свободно пространство от най-малко 10 см от страни и 20 см над устройството за циркулация на въздуха. Прекомерното прегряване на топлина и нарушена вентилация може да доведе до пожар или преждевременно повреждане на някои електрически компоненти.

- Не блокирайте вентилационните отвори с вестници, покривки, завеси и др.
- Не сушете дрехи и др. над уреда.
- Внимавайте да не докосвате вентилационните отвори, тъй като те могат да се нагорещат.
- Не поставяйте чужди тела в телевизора през вентилационните отвори.

### ■ Стойката

- Не използвайте стойки, различни от тези, доставени с това устройство.
- Не променяйте и не използвайте стойката, ако тя е изкривена от физическо нараняване.
- По време на инсталацията се уверете, че всички винтове са здраво затегнати.
- Уверете се, че по време на монтиране към стойката, не нарушавате целостта на телевизора.
- Уверете се, че децата не се качват на стойката.
- Стойката се прикрепя или премахва поне от двама души.

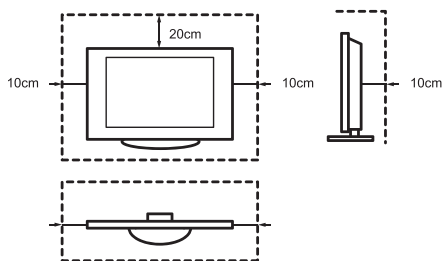

Предотвратете навлизането на малки предмети във вътрешността на устройството през вентилационните отвори. Такива обекти могат да причинят късо съединение, което може да причини пожар.

Ако нещо попадне в устройството, незабавно изключете устройството и се свържете с техническата поддръжка.

### ■ LED екранът

Въпреки задълбочената грижа при производството на този дисплей, поради технически причини не може да бъде издадена 100% гаранция, че няма да възникнат дефекти на подпикселите. Те не могат да се считат за дефект на устройството по отношение на гаранцията. Те няма да повлияят на производителността и надеждността на телевизора.

За да предотвратите “изгаряне” на изображението, трябва да се избягва показването на неподвижни изображения за продължителен период от време, възможно е копие на изображението да остане. Ако съотношението е настроено на 4:3 за дълго време, на черните области може да се появи размазване на изображението. Изгарянето на изображения не се покрива от гаранцията.

- Не упражнявайте физическа сила или удари върху панела на дисплея.

Избягвайте докосването на LED екрана, или когато това е не възможно, не го докосвайте за продължително време. Това може да доведе до временни ефекти на изкривяване на картината.

### ■ Радиовълни

- Не използвайте телевизора в медицински институции или места с медицинско оборудване. Радиовълните могат да попречат на медицинското оборудване и да предизвикат смущения.
- Не използвайте телевизора близо до оборудване за автоматично управление, като автоматични врати или пожарни аларми. Радиовълните могат да предизвикат смущения в оборудването за автоматично управление и да причинят неизправности.

Ако имате пейсмейкър, дръжте го на разстояние от поне 22 см от телевизора. Радиовълните могат да попречат на работата на пейсмейкъра.

### ■ Вградена безжична LAN мрежа

- Не свързвайте телевизора към безжични мрежи, до които нямате права да използвате. Данните се предават и получават чрез радиовълни и могат да бъдат засечени и наблюдавани.

Вградената безжична LAN мрежа използва честотни ленти 2,4 GHz и 5 GHz. За да избегнете неизправности или бавна работа поради радио смущения, поставете телевизора далеч от други устройства с безжична LAN мрежа, микровълнови устройства, мобилните телефони и други устройства, които използват сигнали от 2,4 GHz и 5 GHz.

### ■ Предупреждение за обгазяване

Новите мебели, килими, бои, строителни материали и електроника могат да отделят химикали чрез изпаряване във въздуха. След като настроите телевизора и го включите за първи път, е възможно да усетите лека миризма в рамките на няколко часа. Това е така, защото някои части на телевизора се загряват за първи път. Материалите, които използваме, напълно отговарят на екологичните изисквания и наредби. Вашият телевизор работи добре и изпаренията от обгазяването в последствие ще намалее.

### ■ Надзор

- Не позволявайте на деца да играят в близост до телевизора без надзор. Възможно е да се преобърне, да бъде бутнат или съборен от стойката и да нарани някого.
- Не оставяйте включен телевизор без надзор.

### ■ Звук

Силната музика и звуци могат да доведат до непоправима повреда на слуха ви. Избягвайте силни звуци, особено за дълго време и при използване на слушалки.

Ако чуете звук на барабанене в ушите ви, намалете силата на звука или временно спрете да използвате слушалки.

### ■ Гръмотевични бури

Изключете щепсела и всички свързани кабели на антената от телевизора по време на гръмотевична буря. Пренапрежението, причинено от мълния, може да повреди телевизора през антенната система и контакта.

### ■ Дълги периоди на отсъствие

Докато щепселът е включен в стенния контакт, телевизорът консумира енергия дори в режим на готовност. Щепселът и всички свързани кабели на антената трябва да бъдат изключени по време на дълги периоди на отсъствие.

### ■ Почистване и грижи

#### **ВНИМАНИЕ:**

**Изключете захранващия кабел, преди да почистите телевизора.**

Почиствайте телевизора, екрана и дистанционното управление само с мека, влажна, чиста и естествена кърпа. Не използвайте химикали.

- Не излагайте повърхностите на репеленти за насекоми, разтворители, разреждатели или други летливи вещества. Това може да намали качеството на повърхността.
- Не пръскайте вода или други течности директно върху телевизора. Течности, попаднали в телевизора могат да повредят продукта.
- Повърхността на дисплея е лакирана и може лесно да се повреди. Внимавайте да не я надраскате с нокти или други твърди предмети.
- Редовно избърсвайте щепсела със суха кърпа.

### ■ Сервиз/поддръжка

Никога не сваляйте капака/гърба на телевизора. Не се опитвайте да ремонтирате телевизора сами. Оставете цялата поддръжка на оторизиран сервизен персонал.

### ■ Опаковка

Съхранявайте материалите против влага и пластмасовите торби далеч от достъпа на деца.

Полиетиленовите торбички могат да доведат до недостиг на кислород, а материалът против влага е вреден при поглъщане. При случайно поглъщане,

накарайте пациента да повърне и отидете в най-близката болница.

### ■ Промяна

Не се опитвайте да модифицирате този продукт по никакъв начин. Неразрешеното изменение може да анулира гаранцията на това устройство, да причини токов удар и пожар.

### ■ Батерии за Дистанционно Управление

- Неправилната инсталация може да причини изтичане на батерии, корозия и експлозия.
- Батериите се сменят само от същия или подобен тип.
- Не смесвайте стари и нови батерии.
- Не използвайте различни видове батерии.
- Не използвайте акумулаторни батерии.
- Не изгаряйте и не разглобявайте батериите.
- Уверете се, че изхвърляте батериите правилно.
- Не излагайте батериите на прекомерна топлина като слънчева светлина, огън или други подобни.

### ■ Заземяване на външна антена

Ако използвате външна антена, уверете се, че антенната система е защитена срещу пикове на напрежение и натрупани статични заряди.

### ■ Изхвърляне

Вижте раздела за рециклиране в това ръководство.

## Съдържание

Фигурите и илюстрациите в това ръководство са показани само справка и могат да се различават от реалния продукт.

Частите на софтуерната функция се променят с надстройката на системата.

### Съдържание

Списък с аксесоари .....	1
Монтиране на стойка или конзола за стенен монтаж.....	2
Телевизорът отпред.....	5
Телевизорът отзад.....	6
Свързване .....	8
Дистанционно управление .....	11
Включване на телевизора за първи път .....	15
Технически данни .....	16
Друга информация.....	18

### Списък с аксесоари

С телевизора се доставят и следните аксесоари:

Ръководство на потребителя × 1	Винт × 4	Стойка × 1
Батерия тип AAA × 2	Дистанционно управление × 1	Захранващ кабел × 1
Гаранционна карта × 1	Кабел с RCA жак към AV сигнал × 1 (65")	

#### ЗАБЕЛЕЖКА

- Аксесоарите могат да се различават от посочения по-горе списък, което се дължи на различни модели, държави/региони - имайте предвид реалния плик с аксесоари.



## Монтиране на стойка или конзола за стенов монтаж

### ⚠ ВНИМАНИЕ

- Уверете се, че сте изключили електрозахранващия кабел, преди да монтирате стойки или конзоли за стенов монтаж.
- Дисплеят на телевизора е чуплив. Уверете се, че екранът на телевизора не е надраскан или повреден от твърди предмети или от натиск.
- След като монтажът завърши и преди да премахнете цялото защитно фолио, ако има такова, се уверете, че телевизорът стои стабилно върху маса или е здраво прикрепен към стенна конзола.

### ► Монтиране на стойката

За да изпълните стъпките на монтажа, следвайте илюстрациите и текстовите инструкции по-долу:

1. Поставете внимателно телевизора с екрана надолу върху мека и равна повърхност, за да предотвратите повреда на телевизора или издраскване на екрана.
2. Извадете стойката от плика с аксесоари и след това я поставете в слотовете от долната страна на телевизора.
3. Закрепете здраво стойката към телевизора с 4 винта от плика с аксесоари.

43"

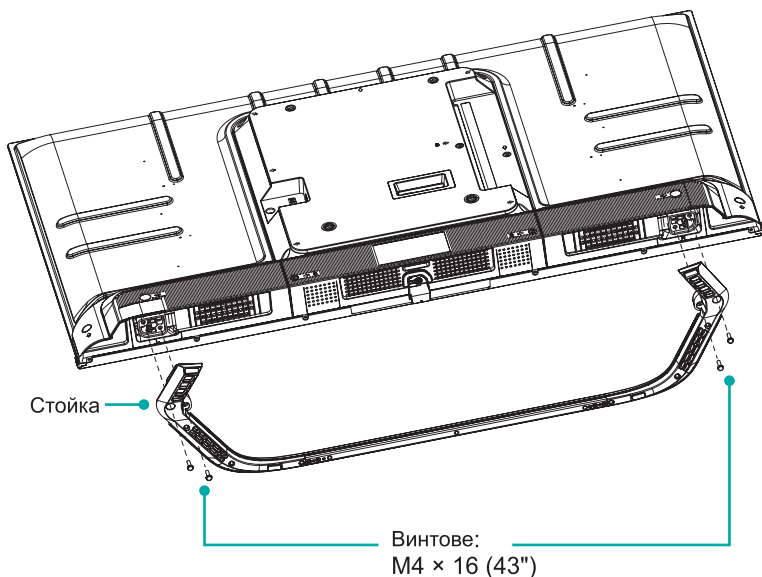

## Монтиране на стойка или конзола за стенов монтаж

50"/55"

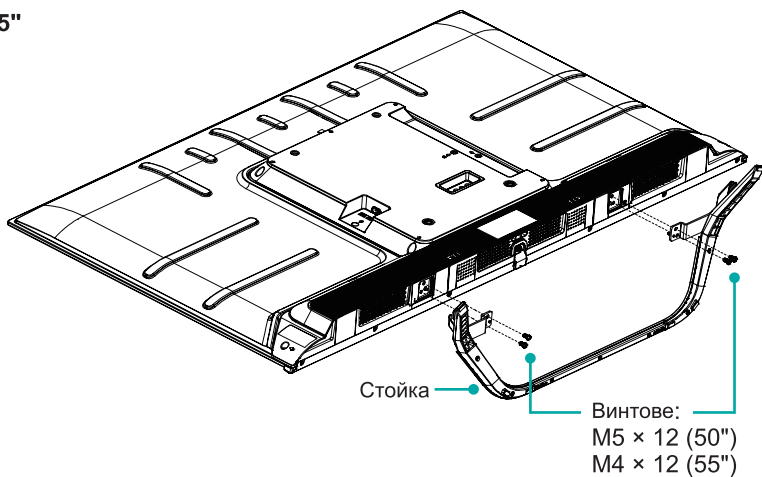

65"

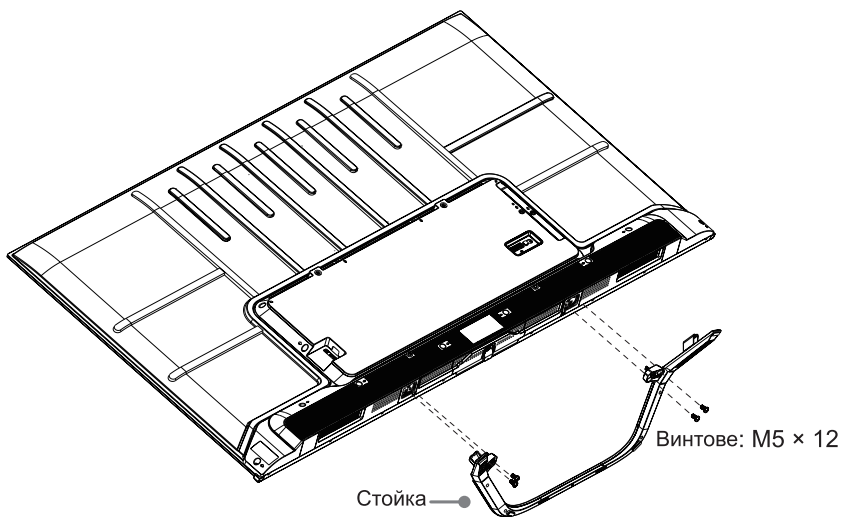

## Монтиране на стойка или конзола за стенов монтаж

### ► Монтиране на конзола за стенов монтаж

Преди да монтирате телевизора, извадете стойката на телевизора, ако вече сте я прикачили, и се уверете, че конзолата за стенов монтаж издържа теглото на вашия телевизор.

#### ⚠ ВНИМАНИЕ

Когато монтирате телевизора върху стена, следвайте инструкциите, предоставени с конзолата за стенов монтаж. При неправилен монтаж, телевизорът може да падне и да причини щети или физическо нараняване.

- Поставете дистанционни шайби между телевизора и конзолата.
- Стандартните размери са показани по-долу.

Модел на отвори за стенов монтаж (в мм)	200 × 300 (43"/50"/55") 400 × 300 (65")
Размер на винта за стенов монтаж	M6

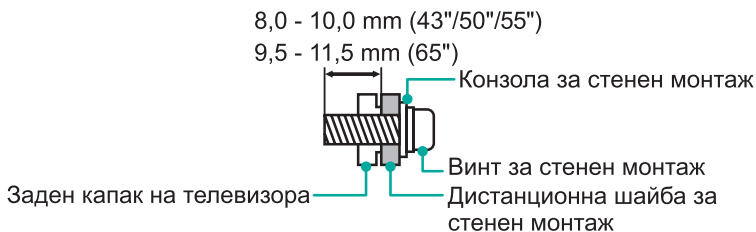

- Не препоръчваме окачване на телевизора на скосена стена. Когато монтирате телевизора на стена се уверете, че телевизорът остава успоредно на стената и не е наведен напред.



#### 📌 ЗАБЕЛЕЖКИ

- Диаметърът и дължината на винтовете се различават в зависимост от модела на конзолата за стенов монтаж.
- Конзолата за стенов монтаж не е задължителна, вашият уред може да няма скоба за стенов монтаж, моля, вижте реалните аксесоари.

## Телевизорът отпред

### Телевизорът отпред

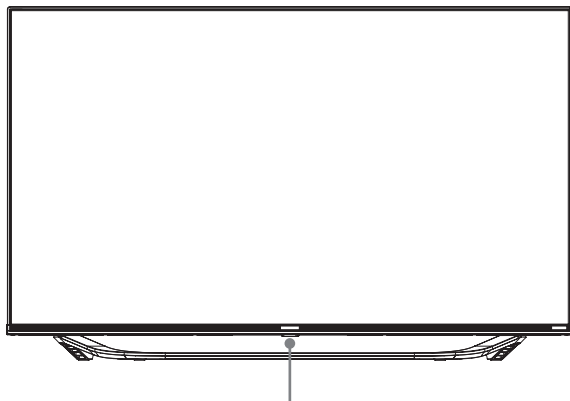

Сензор на дистанционно управление / Индикатор на захранването / Многофункционален бутон (Режим на готовност / Източник)

Елемент	Описание
Сензор на дистанционно управление	Получава сигнали от дистанционното управление. Не поставяйте нищо близо до сензора, тъй като това може да попречи на неговата работа.
Индикатор на захранването	Свети в червено в режим на готовност.
 Режим на готовност / Източник	<p>В режим на готовност натиснете многофункционалния бутон - телевизорът ще се включи.</p> <p>Натиснете многофункционалния бутон, за извеждане на менюто, когато е в "Изключване на захранването", изчакайте 3 секунди, след което телевизорът автоматично ще премине в режим на готовност.</p> <p>Натиснете многофункционалния бутон за извеждане на менюто, а след това изберете един от различните източници на входящ сигнал.</p>

#### ЗАБЕЛЕЖКИ

- Илюстрацията е само за справка.
- Включването на телевизора изисква няколко секунди, за да зареди програмите. Не изключвайте телевизора бързо, тъй като това може да доведе до неизправна работа на телевизора.

## Телевизорът отзад

43"/50"/55"

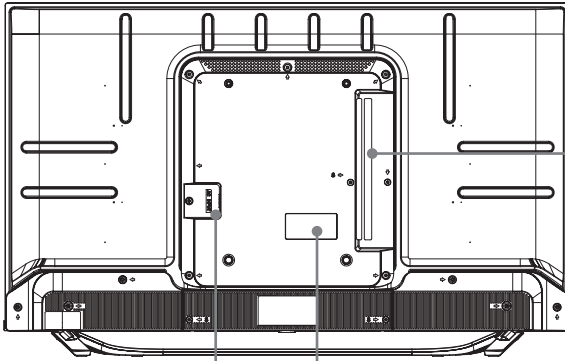

ВХОД ЗА  
ЕЛЕКТРОЗАХРАНВАНЕ

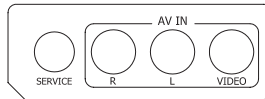

43"

50"/55"

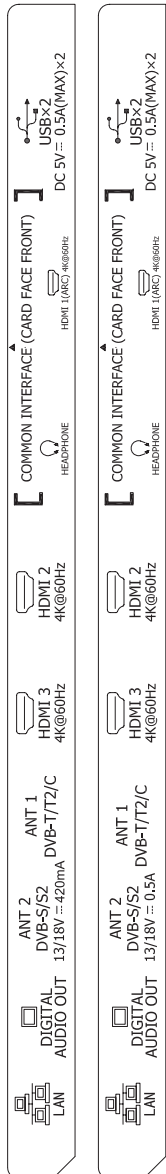

### ЗАБЕЛЕЖКИ

- За 43-инчов, буксата ANT2 поддържа електроза-хранване за сателитна антена (13/18 V, 420 mA макс.)
- За 50-инчов/55-инчов, буксата ANT2 поддържа електрозахранване за сателитна антена (13/18 V, 0,5 A макс.)
- Преди свързване, проверете буксите за място и тип. Недобре фиксирани връзки могат да доведат до проблеми с изображението или цвета. Уверете се, че всички конектори са поставени надеждно.
- Не всички аудио-видео устройства имат възможността да се свързват с телевизор, моля, направете справка ръководството за потребителя на съответното устройство.
- Преди да свържете външно оборудване, извадете щепсела от електрическия контакт. В противен случай може да причини токов удар.
- Сервизната буска не е предназначена за вас, за да свържете външно устройство. Тя може да се използва само от нашата фабрика за тестови цели.

## Телевизорът отзад

65"

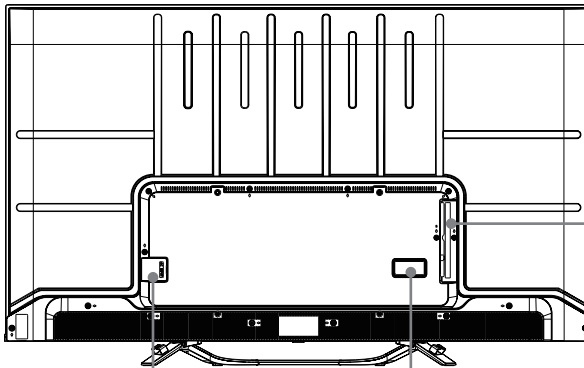

ВХОД ЗА  
ЕЛЕКТРОЗАХРАНВАНЕ

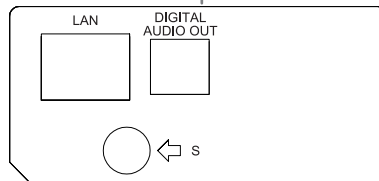

### ЗАБЕЛЕЖКИ

- Буксата ANT2 поддържа електрозахранване за сателитна антена (13/18 V, 0,5 A макс.)
- Преди свързване, проверете буксите за място и тип. Недобре фиксирани връзки могат да доведат до проблеми с изображението или цвета. Уверете се, че всички конектори са поставени надеждно.
- Не всички аудио-видео устройства имат възможността да се свързват с телевизор, моля, направете справка ръководството за потребителя на съответното устройство.
- Преди да свържете външно оборудване, извадете щепсела от електрическия контакт. В противен случай може да причини токов удар.
- Сервизната буksа не е предназначена за вас, за да свържете външно устройство. Тя може да се използва само от нашата фабрика за тестови цели.



### ► LAN (Кабелна конфигурация)

Свържете телевизора с мрежата, като свържете LAN порта отзад на телевизора към външен модем или маршрутизатор (рутер) с помощта на LAN кабел (Ethernet/Cat 5). Вижте илюстрацията по-долу.

- Препоръчваме ви да използвате модем или маршрутизатор (рутер), който поддържа Протокол за динамично конфигуриране на адреси (DHCP). Модеми и маршрутизатори, които поддържат DHCP, предоставят автоматично IP адрес, маска на подмрежа, шлюз и DNS, така че да не се налага да ги въвеждате ръчно. Повечето домашни мрежи вече имат DHCP.

БУКСА НА ТЕЛЕВИЗОРА

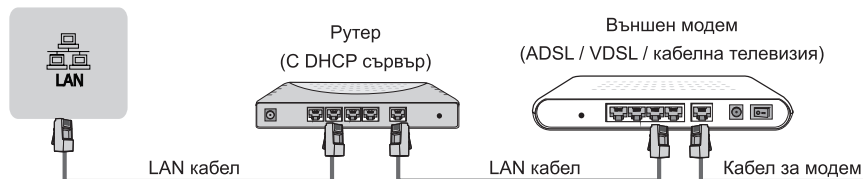

### Безжична настройка

Безжично свързване на телевизора с мрежата - необходим ви е безжичен маршрутизатор или модем. Вижте илюстрацията по-долу.

- Вграденият адаптер за безжична LAN мрежа поддържа комуникационни протоколи IEEE 802.11a/b/g/n/ac. Препоръчва се използване на маршрутизатор с IEEE 802.11n. Ниската скорост на прехвърляне на данни за b/g могат да оказват влияние върху качеството на поточно предаване на видеоклипове и друга мултимедийна информация.



### ▣ ЗАБЕЛЕЖКИ

- За да използвате безжична мрежа, трябва да използвате вградения безжичен адаптер за LAN (локална мрежа), защото телевизорът не поддържа външни USB мрежови адаптери.
- Ако безжичният маршрутизатор поддържа DHCP, телевизорът може да се свърже по-лесно с безжичната мрежа.
- Ако използвате система за сигурност, различна от системите, посочени по-долу, тя няма да работи с телевизора.  
Система за сигурност: WPA, WEP, WPA2.
- За да се гарантира безпроблемно работеща мрежа, разстоянието между маршрутизатора и телевизора трябва да бъде по-малко от 10 метра.

# Свързване

ANT		<p>ANT 1 DVB-T/T2/C</p> <p>или</p> <p>(не е включена)</p> <p>Кабел за антена (75 Ω)</p> <p>Външна антена</p> <p>Кабел</p> <p>ANT OUT</p> <p>VHF/UHF антена</p>
		<p>ANT 2 DVB-S/S2</p> <p>(не е включена)</p> <p>Сателитна антена</p>
DIGITAL AUDIO OUT		<p>DIGITAL AUDIO OUT</p> <p>ЦИФРОВ АУДИО кабел(не е включена)</p> <p>Аудио усилвател/ Високоговорител</p>
HDMI	HDMI (ARC)	<p>HDMI (ARC)</p> <p>HDMI кабел (не е включена)</p> <p>Аудио усилвател/ Високоговорител</p>
	HDMI	<p>HDMI</p> <p>HDMI кабел (не е включена)</p> <p>DVD/Blu-Ray/Аудио-видео приемник/Цифрова приставка</p>
AV IN		<p>43"/50"/55"</p> <p>Жълт (Video) (не е включена)</p> <p>Бял (L) (не е включена)</p> <p>Червен (R) (не е включена)</p> <p>VCR/DVD плейър/ Записващо устройство/ Цифрова приставка/ Сателитен приемник/ Видеокамера</p>
		<p>65"</p> <p>Червен (R) (не е включена)</p> <p>Бял (L) (не е включена)</p> <p>Жълт (Video) (не е включена)</p> <p>VCR/DVD плейър/ Записващо устройство/ Цифрова приставка/ Сателитен приемник/ Видеокамера</p>



## Свързване

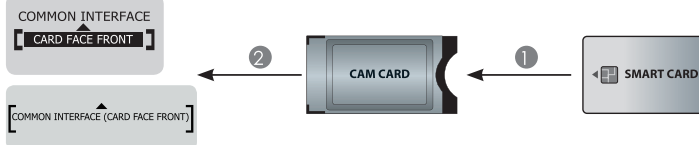

### ЗАБЕЛЕЖКИ

- Преди да включите/изключите CI+ модула се уверете, че телевизорът е изключен. След това поставете CI картата в CI+ модула съгласно инструкциите на доставчика на услугата.
- Не включвайте или изключвайте многократно Модула за общ достъп, тъй като това може да повреди интерфейса и да причини неизправност.
- Трябва да получите CI+ модул и карта от доставчика на услуги за каналите, които искате да гледате.
- Включете CI+ модула със SmartCard в указаната посока в модула и SmartCard.
- CI+ не се поддържа в някои държави и региони; проверете при вашия оторизиран търговец.

## COMMON INTERFACE

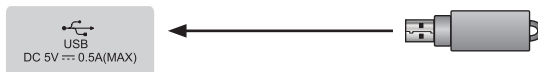

### ЗАБЕЛЕЖКИ

- Когато свързвате твърд диск или USB концентратор (хъб), винаги свързвайте захранващия адаптер на свързаното устройство към електрозахранването. Превишаването на общата токова консумация може да доведе до повреда. Устройства тип USB 1.1 и USB 2.0 са с максимална токова консумация от 500 mA. Устройство тип USB 3.0 е с максимална токова консумация от 1 A.
- За някои нестандартни мобилни твърди дискове с голям капацитет, ако техният импулсен ток е по-голям или равен на 1 A, това може да доведе до рестартиране на телевизора или самозаклучване. По тази причина телевизорът не ги поддържа.
- USB портът поддържа напрежение от 5 V.

## USB



## HEADPHONE

### ЗАБЕЛЕЖКА

- Прекалено звуково налягане от слушалките може да доведе до загуба на слуха.

## Дистанционно управление

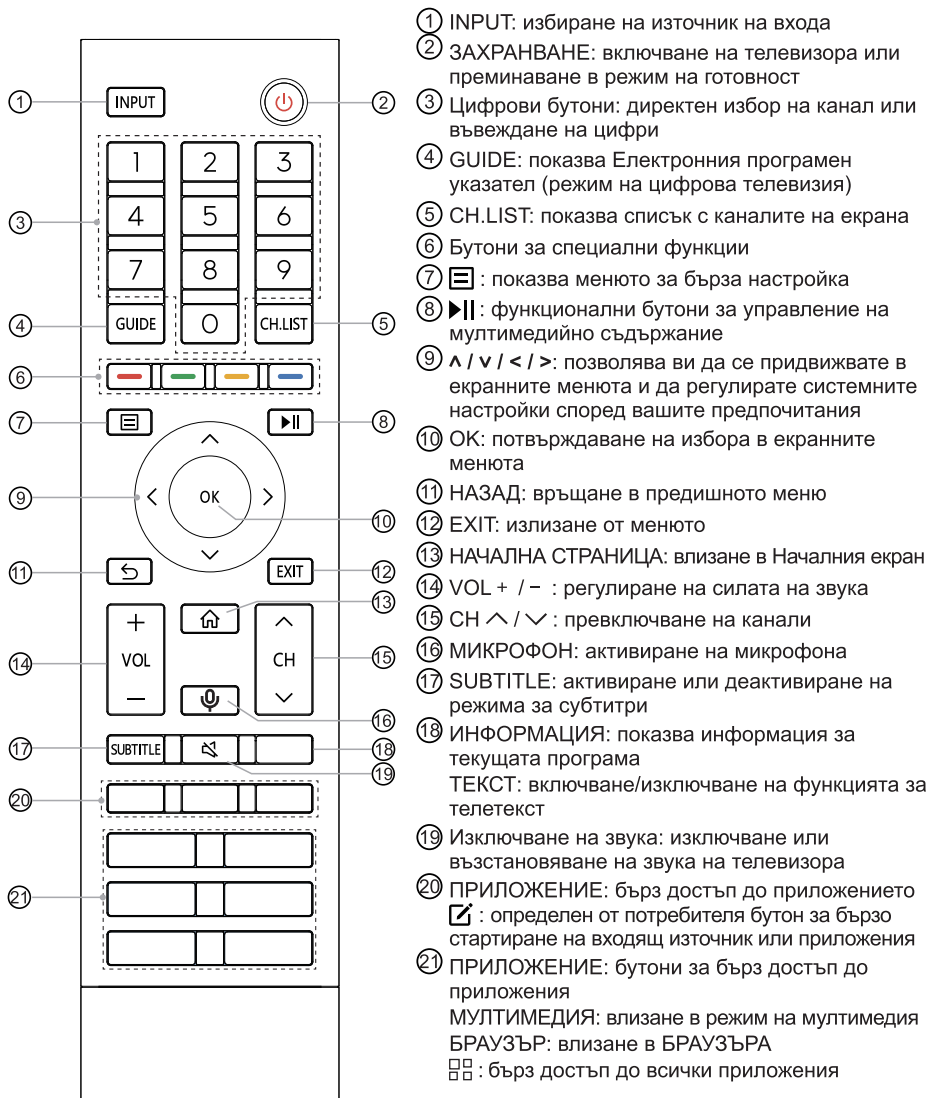

### Спецификации за модула на Bluetooth дистанционно управление за ERF3N80H / ERF3AB80H

XF2472C

Честотен диапазон: 2,400 ~ 2,4835 GHz

Изходна мощност (макс.): +4 dBm (ERF3N80H)

Изходна мощност (макс.): +4,5 dBm (ERF3AB80H)

### Спецификации за модула на Bluetooth дистанционно управление за ERF3A80(0012) / ERF3B80H(0012) / ERF3C80H(0012) / ERF3D80H(0012) / ERF3E80H(0012) / ERF3I80H(0012)

WNF171

Честотен диапазон: 2,400 ~ 2,4835 GHz

Изходна мощност (макс.): +4,5 dBm

**ЗАБЕЛЕЖКА:** включеното дистанционно управление ще се различава в зависимост от модела, държавата/региона. Проверете информацията в зависимост от реалното дистанционно управление в плика с аксесоари.

## Дистанционно управление

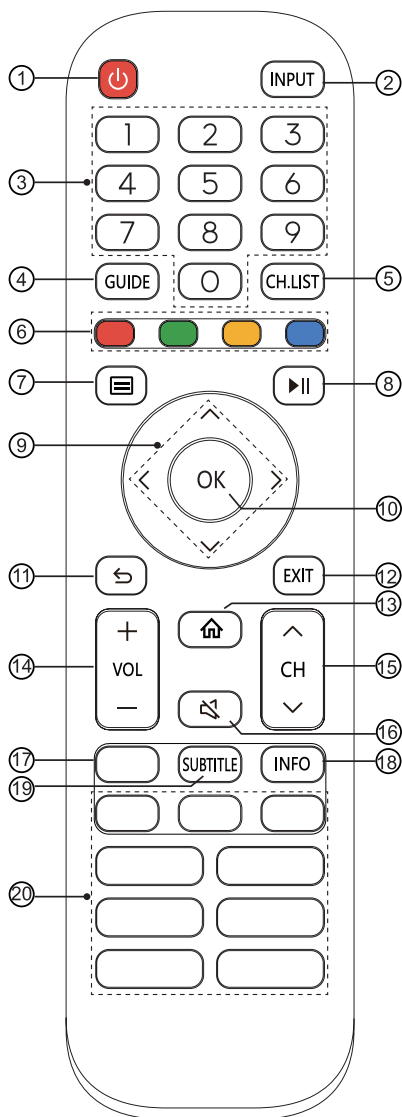

- ① ЗАХРАНВАНЕ: включване на телевизора или преминаване в режим на готовност
- ② INPUT: избиране на източник на входа
- ③ Цифрови бутони: директен избор на канал или въвеждане на цифри
- ④ GUIDE: показва Електронния програмен указател (режим на цифрова телевизия)
- ⑤ CH.LIST: показва списък с каналите на екрана
- ⑥ Бутони за специални функции
- ⑦ : показва менюто за бърза настройка
- ⑧ : функционални бутони за управление на мултимедийно съдържание
- ⑨ : позволява ви да се придвижвате в екранните менюта и да регулирате системните настройки според вашите предпочитания
- ⑩ OK: потвърждаване на избора в екранните менюта
- ⑪ НАЗАД: връщане в предишното меню
- ⑫ EXIT: излизане от менюто
- ⑬ НАЧАЛНА СТРАНИЦА: влизане в Началния екран
- ⑭ VOL + / - : регулиране на силата на звука
- ⑮ CH ^ / ∨ : превключване на канали
- ⑯ Изключване на звука: изключване или възстановяване на звука на телевизора
- ⑰ ТХТ/ТЕКСТ: включване/изключване на функцията за телетекст
- ⑱ INFO: показва информация за текущата програма
- ⑲ SUBTITLE: активиране или деактивиране на режима за субтитри
- ⑳ ПРИЛОЖЕНИЕ: бутони за бърз достъп до приложения  
 МУЛТИМЕДИЯ: влизане в режим на мултимедия  
 / : всички приложения  
 БРАУЗЪР: влизане в БРАУЗЪРА

**ЗАБЕЛЕЖКА:** включеното дистанционно управление ще се различава в зависимост от модела, държавата/региона. Проверете информацията в зависимост от реалното дистанционно управление в плика с аксесоари.

## Дистанционно управление

### ► Поставяне на батерии в дистанционното управление

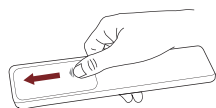

1. Плъзнете задния капак, за да отворите отделението за батериите на дистанционното управление.

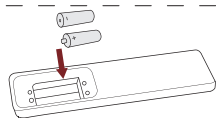

2. Поставете две батерии тип AAA. Уверете се, че полюсите (+) и (-) на батериите съответстват на клемите (+) и (-), обозначени в отделението за батериите.

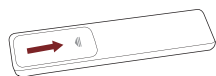

3. Затворете капака на отделението за батериите.

### ☒ ЗАБЕЛЕЖКИ

- Снимката на продукта е само за информация, действителният продукт може да се различава на външен вид.

#### **Боравене с батериите**

- Неправилно използване на батериите може да доведе до корозия или теч на батериите, което може да причини пожар, телесни повреди или материални щети.
- Използвайте само типа батерии, посочен в настоящото ръководство.
- Не комбинирайте стари с нови или различни типове батерии.
- Не изхвърляйте използваните батерии заедно с вашите битови отпадъци. Изхвърляйте ги в съответствие с местните разпоредби.

### ► Сдвояване на дистанционното управление (само за Bluetooth дистанционно управление)

Сдвоете дистанционното управление с телевизора, след като включите неговото захранване. Дръжте дистанционното управление на разстояние до 3 метра от телевизора. Натиснете произволен бутон (с изключение на бутона за захранване и бутона на микрофона) за сдвояване.

### ☒ ЗАБЕЛЕЖКИ

- В специални случаи натиснете и задръжте бутона [  ] за сдвояване.
- Ако е възникнала неизвестна грешка при дистанционното управление, тя може да се дължи на смущения. Опитайте се да премахнете източника на смущения и повторете процеса на сдвояване отново.
- Ако в дистанционното управление е възникнала неизвестна грешка, а зарядът на батериите е нормален, можете да извадите батериите, да натиснете произволен бутон за 1 ~ 2 секунди и да ги поставите отново. След това дистанционното управление ще работи изправно.
- Дистанционното управление не може да се сдвои с телевизора, докато телевизорът е в режим на готовност.

### ► Работен обхват на дистанционното управление

1. Дистанционното управление може да работи на разстояние до 8 метра пред телевизора.
2. Ъгъл на дистанционното управление: ако сензора на дистанционния сензор се приеме за връх на 6 метра далечина, неговият контролиран хоризонтален ъгъл е в рамките на  $\pm 30^\circ$ , докато вертикалният ъгъл е в рамките на  $\pm 15^\circ$ .
3. Работното разстояние може да се различава в зависимост от осветеността на стаята.

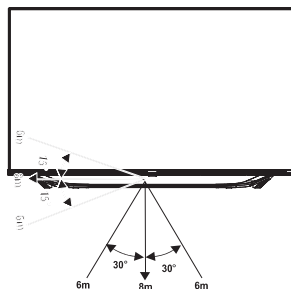

### Изхвърляне на уреда

Продуктът не трябва да се поврежда, разглобява или изхвърля при битовите отпадъци.

Той трябва да се опакова и предаде в оторизиран център за рециклиране.

## Включване на телевизора за първи път

### Включване на телевизора за първи път

1. Свържете захранващия кабел към контакта, след като сте свързали всички връзки.
2. При първото включване на телевизора, директно ще се покаже Ръководството за монтаж.
3. Натиснете бутоните [  $\wedge$  /  $\vee$  /  $<$  /  $>$  ], за да се придвижите и менюто и да промените настройките. Натиснете бутона [OK], за да потвърдите.

<b>Изберете вашия език</b>	Изберете желанния език, който да се показва в менюто. Натиснете бутона на менюто, за да настроите телевизора в режим магазин.
<b>Свързване към Интернет</b>	Ако телевизорът не разпознава автоматично Ethernet връзката, използвайте безжична мрежа, изберете мрежата от показания списък, като освен това можете да добавите скрита мрежа.
<b>Изберете вашата държава</b>	Изберете държавата, в която ще използвате телевизора.
<b>Общи условия, Правила за поверителност</b>	Ползването на този уред от вас подлежи на Лицензионно споразумение с крайния потребител и неприемане на Лицензионното споразумение с крайния потребител от ваша страна ще доведе до изключване на всички интелигентни функции на този уред. Моля, прочетете внимателно подробностите, преди да изберете.
<b>Подобряване на гледането</b>	Функцията за подобряване на гледането може автоматично да коригира режима на картината и режима на звука, за да съответства на текущото съдържание, показано на този уред в случай, че то е разпознато от услугата за автоматично разпознаване на съдържанието.
<b>Влезте във вашия акаунт във VIDAA</b>	Свържете вашия телевизор с VIDAA профил.
<b>Именувайте телевизора</b>	Дайте име на телевизора.
<b>Изберете гласов асистент</b>	Изберете гласов асистент, който искате да използвате за телевизора.

**ЗАБЕЛЕЖКА:** горното ръководство служи за справка и може да се различава в зависимост от моделите/държавите/регионите.

## Технически данни

Функциите, външният вид и спецификациите подлежат на промяна без предизвестие.

Елемент		43"	50"
Размери (Ш × В × Д)	Без стойка	37,9 × 22,0 × 2,9 инча (963 × 560 × 74 мм)	44,0 × 25,4 × 2,9 инча (1117 × 646 × 74 мм)
	Със стойка	37,9 × 23,7 × 8,0 инча (963 × 601 × 204 мм)	44,0 × 27,4 × 9,6 инча (1117 × 695 × 244 мм)
Тегло	Без стойка	15,0 паунда (6,8 кг)	21,6 паунда (9,8 кг)
	Със стойка	16,5 паунда (7,5 кг)	23,8 паунда (10,8 кг)
Размер на активния екран (диагонал)		108 см	126 см
Разделителна способност на екрана		3840 × 2160	3840 × 2160
Звукова мощност		7 W + 7 W	8 W + 8 W
Плътност на мощността в работен режим		0,015 W/cm <sup>2</sup>	0,018 W/cm <sup>2</sup>
Потребление на енергия в изключено състояние		Недостъпен	Недостъпен
Потребление на енергия в режим на готовност		0,5 W	0,5 W
Елемент		55"	65"
Размери (Ш × В × Д)	Без стойка	48,5 × 28,0 × 2,9 инча (1232 × 711 × 74 кг)	57,2 × 32,8 × 2,9 инча (1452 × 834 × 74 кг)
	Със стойка	48,5 × 30,2 × 12,0 инча (1232 × 768 × 306 кг)	57,2 × 35,1 × 12,0 инча (1452 × 891 × 306 кг)
Тегло	Без стойка	24,9 паунда (11,3 kg)	36,4 паунда (16,5 kg)
	Със стойка	27,6 паунда (12,5 kg)	38,6 паунда (17,5 kg)
Размер на активния екран (диагонал)		139 см	164 см
Разделителна способност на екрана		3840 × 2160	3840 × 2160
Звукова мощност		8 W + 8 W	10 W + 10 W
Плътност на мощността в работен режим		0,016 W/cm <sup>2</sup>	0,013 W/cm <sup>2</sup>
Потребление на енергия в изключено състояние		Недостъпен	Недостъпен
Потребление на енергия в режим на готовност		0,5 W	0,5 W

## Технически данни

<b>Консумация на енергия</b>		Вижте етикета с технически данни.
<b>Електрозахранване</b>		Вижте етикета с технически данни.
<b>Приемачи системи</b>	<b>Аналогови</b>	PAL-D/K, B/G, I, SECAM-D/K, B/G
	<b>Цифрови</b>	DVB-T/T2, DVB-C, DVB-S/S2
<b>Технически данни за безжичния LAN модул</b>	<b>Модел</b>	TX7663BU51T
	<b>Честотен диапазон</b>	2,4 - 2,4835 GHz 5,15 - 5,85 GHz
	<b>Изходна мощност (макс.)</b>	2,4 - 2,4835 GHz 17 dBm 5,15 - 5,25 GHz 14 dBm 5,25 - 5,35 GHz (Диапазон DFS) 14 dBm 5,49 - 5,71 GHz (Диапазон DFS/TPC) 14 dBm 5,725 - 5,85 GHz (за държави извън ЕС) 14 dBm
<b>Спецификации на Bluetooth модула</b>	<b>Модел</b>	TX7663BU51T
	<b>Честотен диапазон</b>	2,4 - 2,4835 GHz
	<b>Изходна мощност (макс.)</b>	2,4 - 2,4835 GHz, Клас 1, 6 dBm
<b>Околни условия</b>		Температура: 41 °F - 95 °F (5 °C - 35 °C) Влажност: 20 % - 80 % RH Атмосферно налягане: 86 kPa - 106 kPa
<b>HDMI вход</b>		RGB / 60 Hz (640 × 480, 800 × 600, 1024 × 768) YUV / 60 Hz (480i, 480p, 720p, 1080i, 1080p) YUV / 50 Hz (576i, 576p, 720p, 1080i, 1080p) 3840 × 2160 / 24 Hz, 3840 × 2160 / 25 Hz, 3840 × 2160 / 30 Hz, 3840 × 2160 / 50 Hz, 3840 × 2160 / 60 Hz



### Рециклиране/лицензи

ОЕЕО (Отпадъчно електронно и електрическо оборудване)

Европейска директива 2012/19/EU



Този символ върху продукта или неговата опаковка показва, че този продукт не трябва да се изхвърля заедно с битовите отпадъци. Вместо това, ваше задължение е да изхвърлите вашето отпадъчно оборудване, като го предадете на определен пункт за събиране и рециклиране на отпадъчно електрическо и електронно оборудване. Отделното събиране и рециклиране на вашето отпадъчно оборудване при неговото изхвърляне ще помогне за опазването на природните ресурси и ще гарантира, че уредът се рециклира по начин, който пази човешкото здраве и околната среда. За повече информация къде можете да изхвърлите отпадъчното оборудване за рециклиране, моля, свържете се с местната община, службата за изхвърляне на битови отпадъци или магазина, от който сте закупили продукта.

### Батерии



В съответствие с Директивата за батериите, използваните батерии не трябва да се изхвърлят в битовите отпадъци. Изхвърляйте батериите в предназначения за тази цел контейнери в магазините за продажби на дребно.

RoHS (Ограничение на опасните вещества)

Европейска директива 2011/65/EU



Този европейска директива ограничава употребата на вредни и опасни вещества, които са трудни за рециклиране.

Това позволява лесното рециклиране на ЕЕО и допринася за опазването на околната среда.

Веществата, включени в този продукт, съответстват на директивата RoHS.



Термините HDMI и Интерфейс за мултимедия с висока разделителна способност HDMI (HDMI - High-Definition Multimedia Interface), както и логото HDMI са запазени марки на HDMI Licensing Administrator, Inc. в Съединените щати и други държави.



Dolby, Dolby Vision, Dolby Audio и символът със сдвоено D са регистрирани търговски марки на Dolby Laboratories Licensing Corporation. Произведен по лиценз на Dolby Laboratories. Поверителни непубликувани материали. Авторско право © 1992-2021 Dolby Laboratories. Всички права запазени.



За патенти на DTS, вижте <http://patents.dts.com>. Произведено под лиценз, предоставен от DTS Licensing Limited. DTS, DTS-HD Master Audio, DTS-HD, Virtual:X и символът DTS-HD са регистрирани търговски марки или търговски марки на DTS, Inc. в Съединените щати и други държави. © 2021 DTS, Inc. ВСИЧКИ ПРАВА ЗАПАЗЕНИ.

### ОПРОСТЕНА ДЕКЛАРАЦИЯ ЗА СЪОТВЕТСТВИЕ НА ЕС

С настоящото, Hisense Visual Technology Co., Ltd. декларира, че типът радиооборудване [ ERF3A80(0012) / ERF3B80H(0012) / ERF3C80H(0012) / ERF3D80H(0012) / ERF3E80H(0012) / ERF3I80H(0012) / ERF3AB80H / ERF3N80H / 43A63H / 43A64H / 43A65H / 43A63HCH / 43A64HCH / 43A68HNE / 43A66H / 43A67H / 43A68H / 43A69H / 43A68HCH / 43A69HCH / 43A69HNE / 43A63HTUK / 43A64HTUK / 43A65HTUK / 43A66HTUK / 43A67HTUK / 50A63H / 50A64H / 50A65H / 50A63HCH / 50A64HCH / 50A68HNE / 50A66H / 50A67H / 50A68H / 50A69H / 50A68HCH / 50A69HCH / 50A69HNE / 50A63HTUK / 50A64HTUK / 50A65HTUK / 50A66HTUK / 50A67HTUK / 55A63H / 55A64H / 55A65H / 55A63HCH / 55A64HCH / 55A68HNE / 55A66H / 55A67H / 55A68H / 55A69H / 55A68HCH / 55A69HCH / 55A69HNE / 55A63HTUK / 55A64HTUK / 55A65HTUK / 55A66HTUK / 55A67HTUK / 65A63H / 65A64H / 65A65H / 65A63HCH / 65A64HCH / 65A68HNE / 65A66H / 65A67H / 65A68H / 65A69H / 65A68HCH / 65A69HCH / 65A69HNE / 65A63HTUK / 65A64HTUK / 65A65HTUK / 65A66HTUK / 65A67HTUK ] е в съответствие с Директива 2014/53/EU. Пълният текст на Декларацията за съответствие на ЕС е достъпен на следния интернет адрес: <https://global.hisense.com/support/certificate-download/>

За Великобритания:

### ОПРОСТЕНА ДЕКЛАРАЦИЯ ЗА СЪОТВЕТСТВИЕ ЗА ВЕЛИКОБРИТАНИЯ

С настоящото, Hisense Visual Technology Co., Ltd. декларира, че типът на радиооборудването [ ERF3A80(0012) / ERF3B80H(0012) / ERF3C80H(0012) / ERF3D80H(0012) / ERF3E80H(0012) / ERF3I80H(0012) / ERF3AB80H / ERF3N80H / 43A63H / 43A64H / 43A65H / 43A63HCH / 43A64HCH / 43A68HNE / 43A66H / 43A67H / 43A68H / 43A69H / 43A68HCH / 43A69HCH / 43A69HNE / 43A63HTUK / 43A64HTUK / 43A65HTUK / 43A66HTUK / 43A67HTUK / 50A63H / 50A64H / 50A65H / 50A63HCH / 50A64HCH / 50A68HNE / 50A66H / 50A67H / 50A68H / 50A69H / 50A68HCH / 50A69HCH / 50A69HNE / 50A63HTUK / 50A64HTUK / 50A65HTUK / 50A66HTUK / 50A67HTUK / 55A63H / 55A64H / 55A65H / 55A63HCH / 55A64HCH / 55A68HNE / 55A66H / 55A67H / 55A68H / 55A69H / 55A68HCH / 55A69HCH / 55A69HNE / 55A63HTUK / 55A64HTUK / 55A65HTUK / 55A66HTUK / 55A67HTUK / 65A63H / 65A64H / 65A65H / 65A63HCH / 65A64HCH / 65A68HNE / 65A66H / 65A67H / 65A68H / 65A69H / 65A68HCH / 65A69HCH / 65A69HNE / 65A63HTUK / 65A64HTUK / 65A65HTUK / 65A66HTUK / 65A67HTUK ] е в съответствие с Директивата за радиооборудване от 2017 г. Пълният текст на Декларацията за съответствие за Великобритания е достъпен на следния интернет адрес: <https://global.hisense.com/support/certificate-download/>

### Информация за регистрация в EPREL

Идентификатор на модела	Регистрационен номер в EPREL	Идентификатор на модела	Регистрационен номер в EPREL
43A63H	1037350	50A63H	1040302
43A64H	1037415	50A64H	1040385
43A65H	1037418	50A65H	1040389
43A63HCH	1037424	50A63HCH	1040392
43A64HCH	1037426	50A64HCH	1040496
43A68HNE	1037431	50A68HNE	1040721
43A66H	1037437	50A66H	1040729
43A67H	1037439	50A67H	1040732
43A68H	1037441	50A68H	1040737
43A69H	1037443	50A69H	1040739
43A68HCH	1037445	50A68HCH	1040743
43A69HCH	1037451	50A69HCH	1040744
43A69HNE	1037454	50A69HNE	1040746
43A63HTUK	1037457	50A63HTUK	1040752
43A64HTUK	1037460	50A64HTUK	1040754
43A65HTUK	1037462	50A65HTUK	1040756
43A66HTUK	1037465	50A66HTUK	1040758
43A67HTUK	1037467	50A67HTUK	1040763

**Информация за регистрация в EPREL**

<b>Идентификатор на модела</b>	<b>Регистрационен номер в EPREL</b>	<b>Идентификатор на модела</b>	<b>Регистрационен номер в EPREL</b>
55A63H	1031995	65A63H	1033249
55A64H	1032010	65A64H	1033501
55A65H	1032013	65A65H	1033513
55A63HCH	1032015	65A63HCH	1033517
55A64HCH	1032019	65A64HCH	1033521
55A68HNE	1032025	65A68HNE	1033534
55A66H	1032050	65A66H	1033536
55A67H	1032053	65A67H	1033538
55A68H	1032996	65A68H	1033543
55A69H	1032997	65A69H	1033547
55A68HCH	1032998	65A68HCH	1033551
55A69HCH	1033001	65A69HCH	1033555
55A69HNE	1033004	65A69HNE	1033559
55A63HTUK	1033005	65A63HTUK	1033569
55A64HTUK	1033008	65A64HTUK	1033571
55A65HTUK	1033010	65A65HTUK	1033580
55A66HTUK	1033011	65A66HTUK	1033587
55A67HTUK	1033014	65A67HTUK	1033588